

표면 온도 측정 프로브 OMEGA™

UNIQUE SURFACE PROBES

이 시리즈의 모든 프로브는 표준
등급입니다. (Standard Limits of Error)

모델 번호 88106(*)

빠른 반응 시간용 직각 탐침. 보호관 길이는 102mm (4")입니다. 최대 표면 온도는 760°C (1400°F)입니다.

교체 부품은 모델 번호: 88106(*)-RE

모델 번호 88107(*)

빠른 반응을 보이도록 설계된 긴 직각 탐침. 보호관 길이는 203mm (8")이고, 최대 표면 온도는 760°C (1400°F)입니다.

교체 부품 모델 번호 88107(*)-RE

그림의 모델은 실제 크기 보다 작습니다.

모델 번호 88108(*)

빠른 반응을 보이도록 설계된 300mm (12") 길이의 직각 탐침. 최대 표면 온도는 760°C (1400°F)입니다.

교체 부품 모델 번호 88108(*)-RE

모델 번호 88010(*)

88006의 300mm (12") 길이 버전. 빠른 반응을 보이도록 설계되었고 최대 표면 온도는 760°C (1400°F)이며, 오븐과 용광로에서 이용합니다.

교체 부품 모델 번호: 88010(*)-RE



TAS 어댑터

SMP 또는 SMPW 초소형 수형 커넥터 및 TAS 어댑터는 별매품입니다.

수형 일자 M8 플러그의 경우 "M8-S-M"을 모델 번호에 추가하고 추가 비용을 가격에 추가하며, 수형 일자 M12 플러그의 경우 "M12-S-M"을 모델 번호에 추가하세요. (추가 비용 발생)

수형 직각 M8 플러그의 경우 "M8-R-M"을 모델 번호에 추가하고 추가 비용을 가격에 추가하며, 수형 직각 M12 플러그의 경우 "M12-S-M"을 모델 번호에 추가하세요. (추가 비용 발생)



최대 760° C (1400°F)

* 써모커플 타입을 지정하세요:
K: CHROME™-ALOMEGA™

E: CHROME™-Constantan

제품 크기는 kr.omega.com을 참고하세요.

주문 예:
88018K, K형 표면 프로브.

모델 번호 88007(*)

반응이 빠른 소형 탐침. 소형 전자 부품의 표면 온도를 측정하는데 알맞습니다. 최대 표면 온도는 250°C (480°F)입니다.

교체 부품 모델 번호: 88007(*)-RE

모델 번호 88006(*)

반응이 빠른 소형 탐침으로 최대 표면 온도는 480°C (900°F)입니다. 소형 전자 부품의 표면 온도를 측정하는데 알맞습니다.

교체 부품 모델 번호: 88006(*)-RE

그림의 모델은 모두 실제 크기보다 작습니다.

모델 번호 88016(*)

작은 연필형 헤드가 있는 고온의 직각 탐침. 손잡이와 평행한 감지 헤드가 있고 정지된 표면에 가장 적합합니다. 최대 표면 온도는 480°C (900°F)입니다.

교체 부품 모델 번호: 88016(*)-RE



TAS 어댑터

SMP 또는 SMPW 초소형 수형 커넥터 및 TAS 어댑터는 별매품입니다.

제품 크기는 kr.omega.com을 참고하세요.



소형 커넥터



* 써모커플 타입을 지정하세요: K - K형 써모커플 E - E형 써모커플
주문 예: K형 써모커플이 있는 88007K 프로브

모델 번호 88026(*)

작은 연필형 헤드가 있는 고온의 직각 탐침. 움직이지 않은 정지 물체 표면 측정 시 이상적으로, 센싱 부분이 손잡이와 직각을 이루므로 수직 표면 측정 시 매우 편리함. 측정 최대 온도 480°C (900°F)

교체 부품 모델 번호: 88026(*)-RE



모델 번호 88007K와 교체 부품인 모델 번호 88007K-RE

교체 부품 설계

고객 교체 부품: 프로브는 추가 부품 1개와 함께 제공됩니다.

공장 교체 부품: OMEGA™ 는 교체 가능한 부품을 설치할 수 있고 추가 비용으로 탐침을 점검할 수 있으며, 첫 교체는 무료입니다! 부품을 교체할 수 없는 탐침의 경우, 한 차례 보상 판매 할인으로 교체 프로브를 구할 수 있습니다. 자세한 내용을 확인하려면 본사의 영업부에 연락하세요.

교체 부품 모델 번호에 "-RE" 코드를 추가하세요.

주문 예: 88026K 탐침용 88026K-RE

* 필요하신 교정을 선택하십시오. K (K 타입 써모커플).

표면 온도 측정 프로브 시리즈 88000

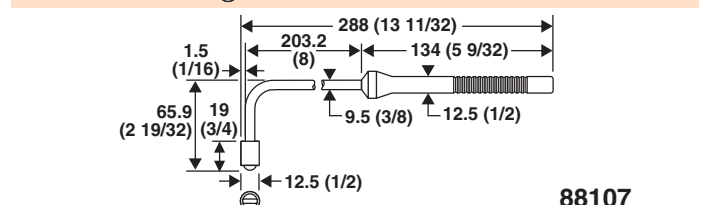
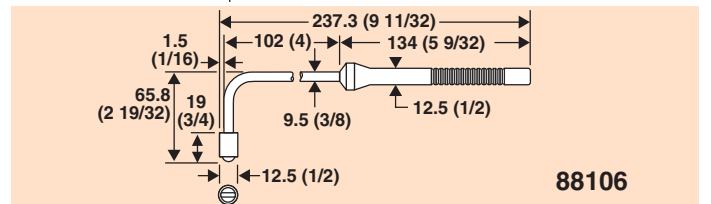
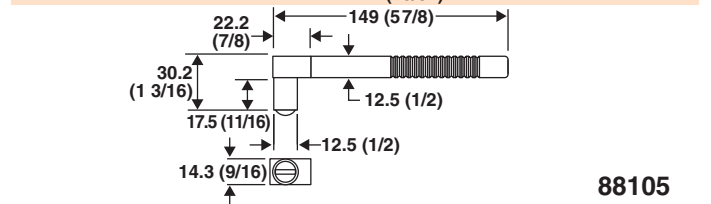
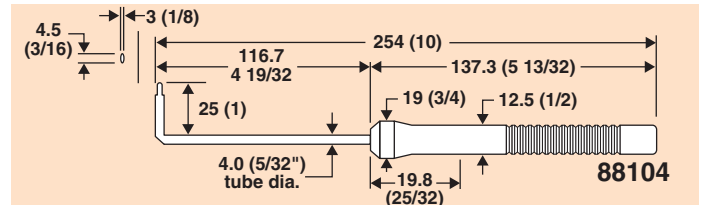
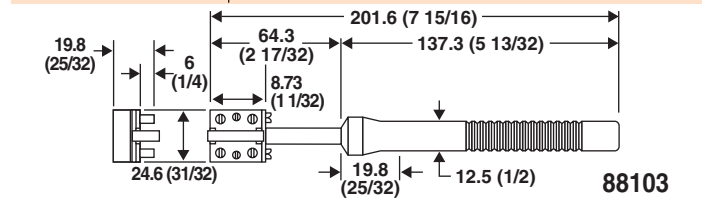
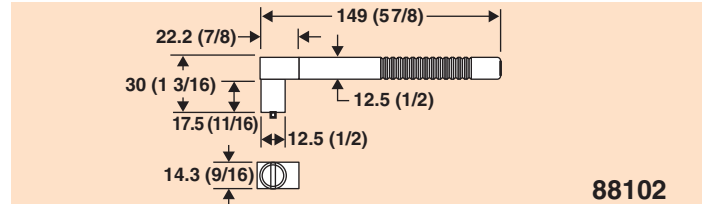
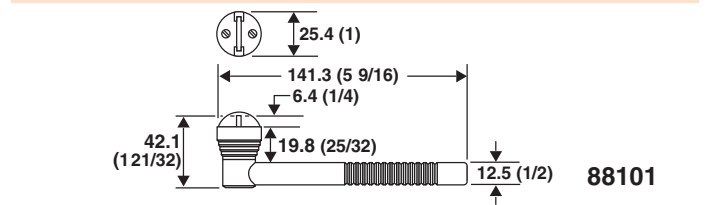
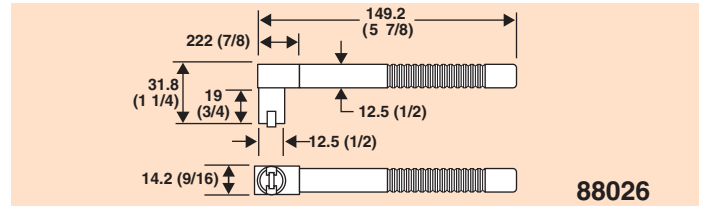
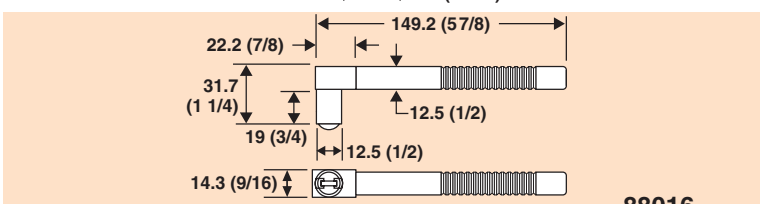
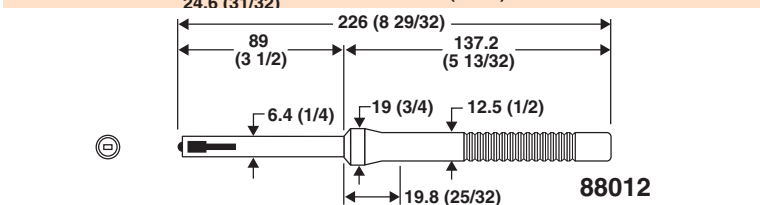
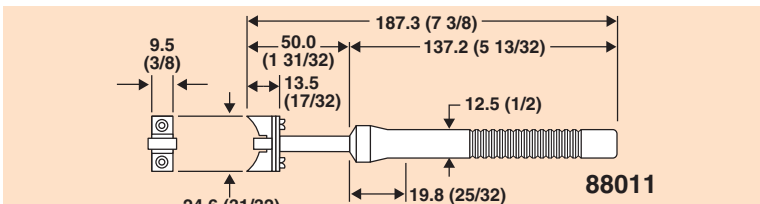
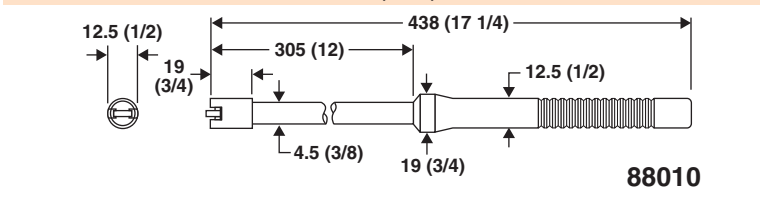
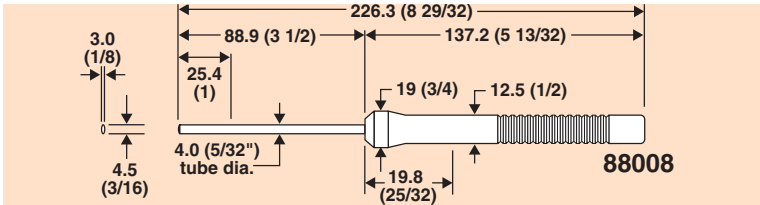
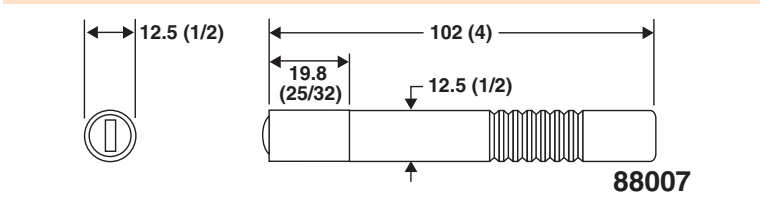
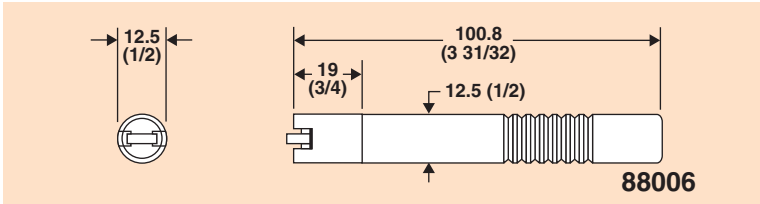
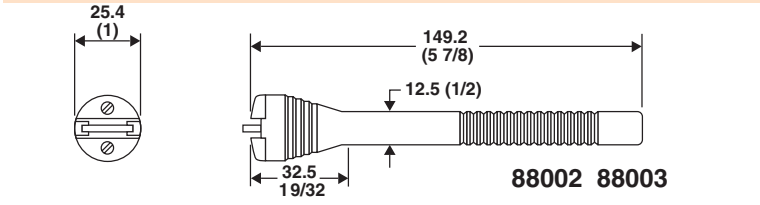
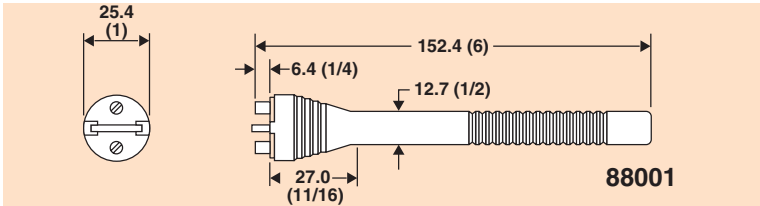

치수: mm (inches)

표면 온도 측정 프로브 시리즈 88000/98000

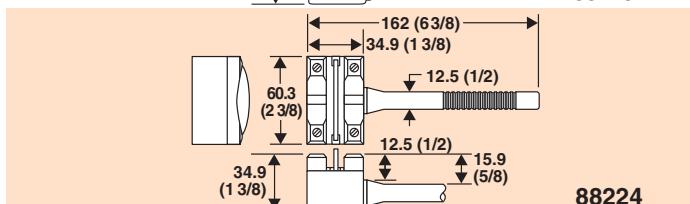
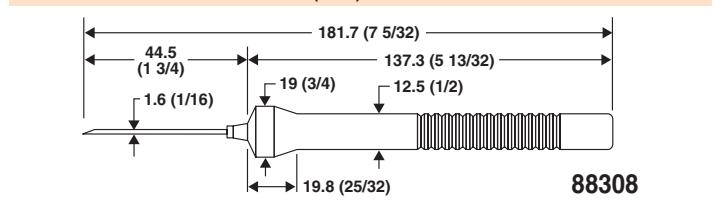
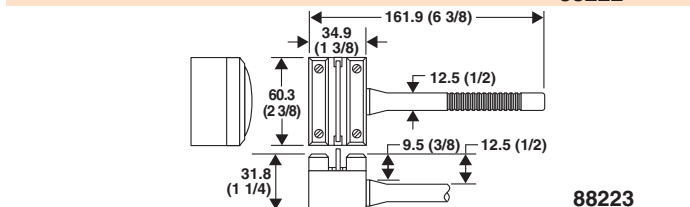
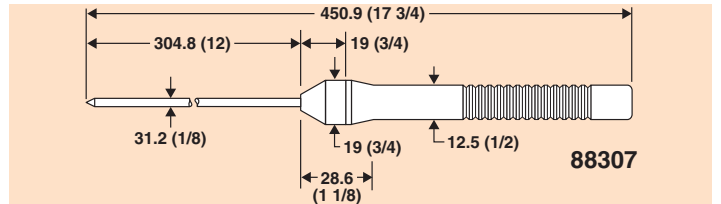
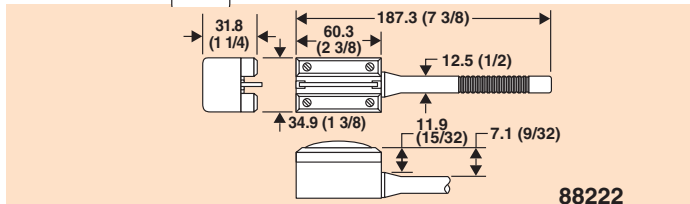
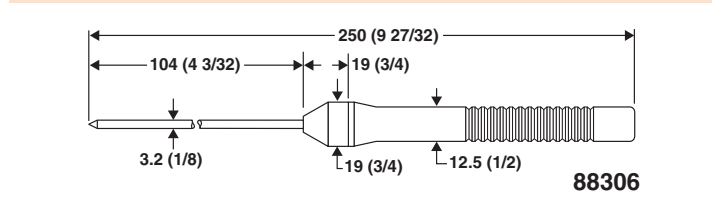
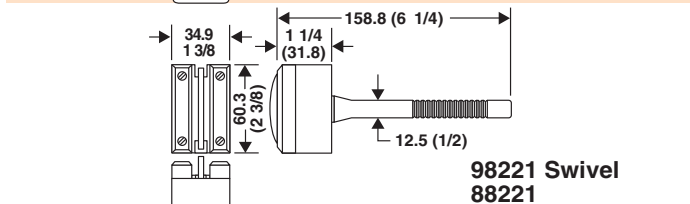
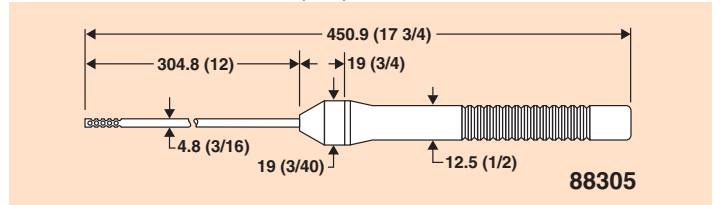
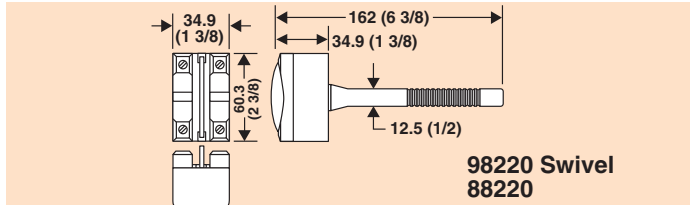
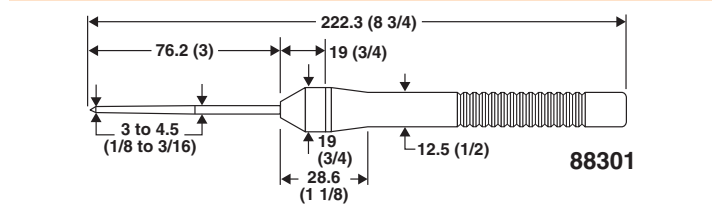
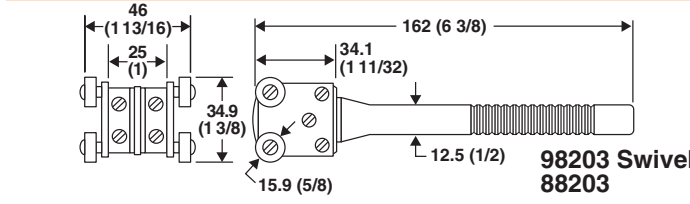
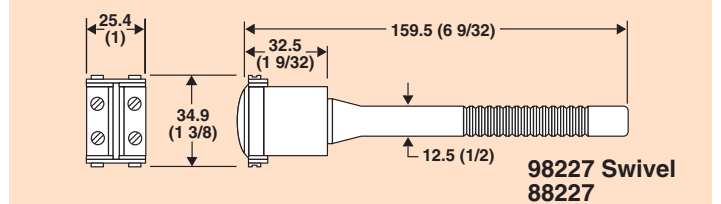
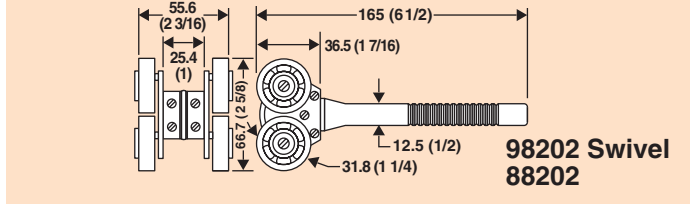
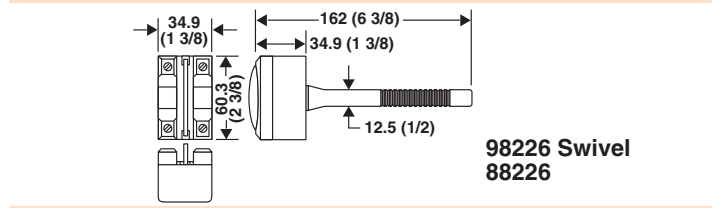
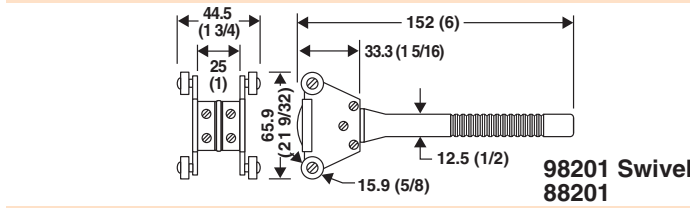
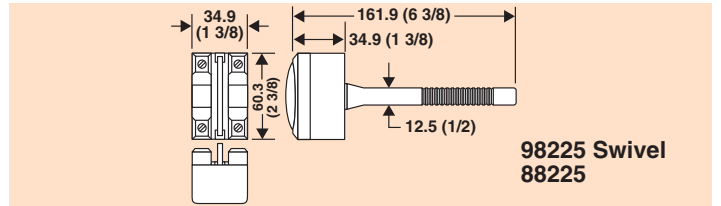
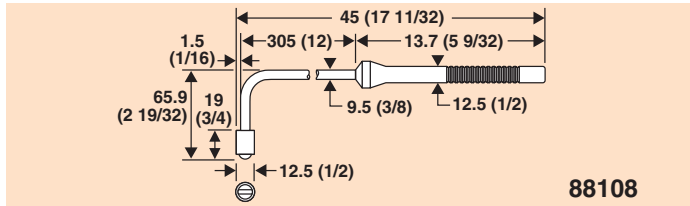

치수: mm (inches)

Model 88009

1.5 (0.06) Max. Element Deflection

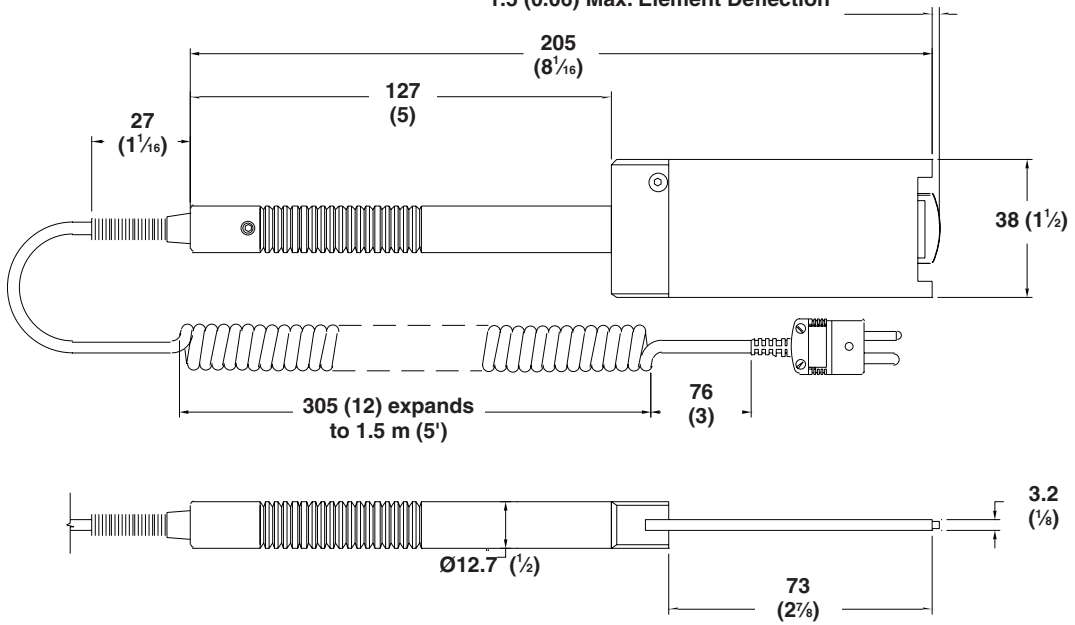

Model 88014

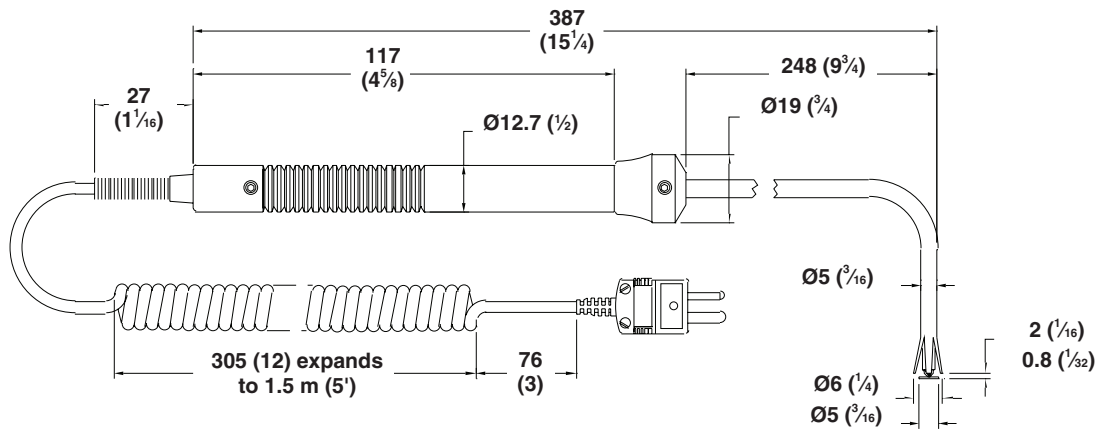

Model 88013

